

# リバースあぜめり機

あぜめり機シリーズ

カドまでぬれる **リバースあぜめり機**

## カドヌール

**U1.7** モデル KV152T/DTX

適応馬力16~30PS 手動/電動仕様



崩れにくく丈夫なあぜをつくる

## NEW 「アクティブディスク Lite」搭載



KV152T

**U1.7** モデルとは…全幅(格納幅)1.7m以下の小型特殊免許条件に対応した作業機モデル。

### オプション

#### ●散水装置

ディスクに土が付着してしまうような粘土質が強い土質でもきれいに仕上げます。



#### ●上面樹脂ローラー

火山灰土・低水分の土質でも上面をきれいに仕上げます。

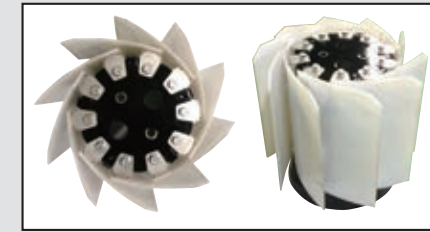

#### ●上面ローラー

幅広・幅狭の畦に対応できます

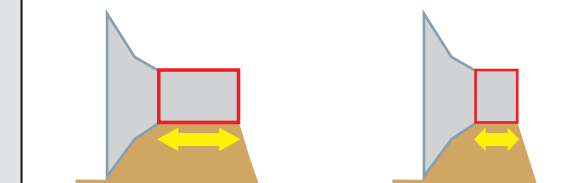

#### ●大径ローラー

最大畦高さ25cm

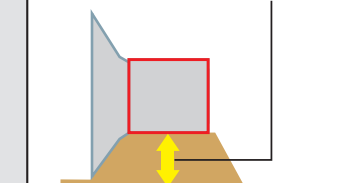

#### ●中あぜアタッチ

中畦を一工程でつくれます

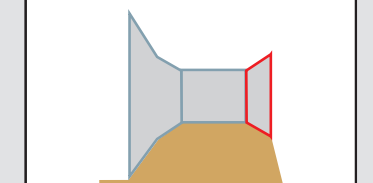

■主要諸元 **T** タイプ 手動旋回・手動あぜ高さ調整 **DTX** タイプ 電動旋回・電動あぜ高さ調整

型 式	装着装置の種類	全長 (mm)	全高 (mm)	全巾 (mm)	重量 (kg)	適応トラクタ kW(PS)	作業速度 (km/h)	作業能率 (分/100m)	あぜ高さ (cm)	ディスク径 (mm)	オフセット巾 [タイヤ外巾] (mm)	上面カットロータリー
KV152T	直装				290							○
KV152T-0S	日農工 標準3P 0・1形											○
KV152T-3S	3セット				320							○
KV152T-4S	4セット											○
KV152T-A1・A2・B	日農工特4P-A1/A2/B	1,640	1,100	1,250	285	11.8~22.1 (16~30)	0.4~1.0	6~15	最大 30	780	790 [1,520mm]	○
KV152DTX	直装				305							○
KV152DTX-0S	日農工 標準3P 0・1形											○
KV152DTX-3S	3セット											○
KV152DTX-4S	4セット				335							○
KV152DTX-A1・A2・B	日農工特4P-A1/A2/B				300							○

※重量はスタンドを除いた重量です。

### ■オプション

品 名	型 式	サイズ	スイッチボックス	適応シリーズ	
				KV152T	KV152DTX
トラクタ前方装着散水装置	KV-F61	20ℓ×3	なし	●	●
	KV-F61H		有り	●	●
散水装置	KV-S215	20ℓ×1	なし	●	●
	KV-S215H		有り	●	●
上面樹脂ローラー	KA-J530	-	-	●	●
大径ローラー(最大畦高さ25cm)	KA-D250	L=260	-	●	●
	KA-E140	L=140	-	●	●
上面ローラー	KA-E270	L=270	-	●	●
	KA-C100	L=73	-	●	●
中あぜアタッチ	KA-C100	L=73	-	●	●
	KA-C110	L=180	-	●	●

### ■公道走行対応について

型 式	U1.7	U2.5	公道走行対応事由	公道走行対応
KV152T	●	-	反射器隠れる	ラベルキットASSY
KV152DTX	●	-		部品番号：D1A-010000-0

※全幅(格納幅)1.7m以下でも、トラクタに作業機を装着した状態で全長4.7m以下、全高2.0m以下(安全キャブや安全フレームは2.8m以下)、最高速度15km/h以下の条件をひとつでも超えると大型特殊自動車免許(農耕用に限る、も含む)が必要になります。

### ⚠ 安全上のご注意

- ご使用になる前に必ず取扱説明書をご熟読の上安全に作業を行ってください。
- 保証書を添付していますので大切に保管してください。
- 商品やカタログ等については最寄りの営業所にお問い合わせください。
- 写真及び記載仕様は改良のため予告なく変更することがあります。

株式会社  
**ササキコーポレーション**

ホームページ <http://www.sasaki-corp.co.jp>

本社・工場 / 〒034-8618 青森県十和田市三本木字里/沢1-259

製品窓口 / TEL 0176-22-0170 FAX 0176-25-3127  
 部品窓口 / TEL 0176-25-3170 FAX 0176-25-3171  
 本社・工場 / TEL 0176-22-3111 FAX 0176-22-8607  
 北東北営業所 / TEL 0176-23-0354 FAX 0176-23-9655  
 仙台営業所 / TEL 0224-58-7780 FAX 0224-58-7782  
 関東営業所 / TEL 0285-45-8911 FAX 0285-45-8910  
 新潟営業所 / TEL 0258-61-1810 FAX 0258-62-3160  
 岡山営業所 / TEL 086-274-9508 FAX 086-274-9510

お問い合わせ・お申し込みは……

# より固く締め、崩れにくいあぜをつくる リバーサあぜぬり機カドヌール

土の押し込み・練り込みを強化し、**NEW アクティブディスク Lite** あぜの成形性に優れた

ディスク厚4mmの「アクティブディスクLite」はR形状をあぜ塗りに最適化した新8枚ディスクのプレート1枚1枚が土の押し込み・練り込み時間を長く・滑らかにすることであぜをしっかり締めこみます。また、従来よりも湿田など、幅広い土質へ対応できる。

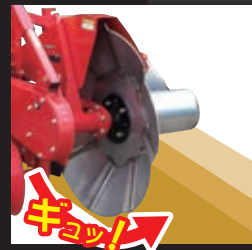

**POINT**  
1枚・1枚が  
しっかりあぜを  
締めこみ、  
成形性UP!

## 崩れにくい強いあぜをつくるカドヌールの基本性能

### しっかりした土台をつくる「階段カット」

あぜの土台となる元あぜを階段状にカット。元あぜが新あぜをしっかり支えるため、くずれにくい丈夫なあぜに仕上げます。

#### プロ農家向け 高能率作業のポイント

- ほ場の土を少ししか取らず、あぜが太く・高くなりやすい。
- ロータリー式に進行方向に回転するため、石などにも強い。
- 土を抱き込まないので、湿田などに強い。

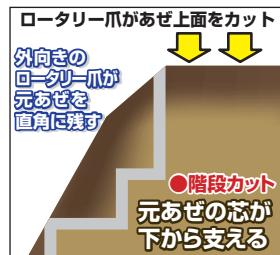

### 毎年あぜ高さが一定に「上面カットロータリー」

上面カットロータリーで、あぜ上面の雑草を根こそぎカットし、盛り土の密着性が抜群。さらに、毎年、一定の高さのあぜに仕上げます。



### 上面の締まりを強化「大径ギガローラー」

上面ローラーの径が大きく、土の飲み込みが良く、また周速が速くなり練り込みが強く、上面の締りを強化。



### 肩まで押し込む「トリプルプレス」

上面・法面はもちろん、崩れやすい肩部も押し込むトリプルプレスのため、締め込み力がアップ。

#### プロ農家向け 高能率作業のポイント

- ササキ独自の肩部を押し込む形状により、芯まで締まったあぜができます。
- 畦草刈り機で草刈りする際も土をかますにスムーズに作業できます。



### 簡単調整で使いやすい 小型トラクタ向けモデル

T:手動旋回・手動あぜ高さ調整  
DTX:電動旋回・電動あぜ高さ調整



### 石などの衝撃に強い

外側の爪配列を最適化し、土の上がり良くなり、強いあぜを成形する正転ロータリーカットにより、幅広い土質・石入りほ場などの悪条件でも作業を止めることなく、高能率で作業できます。



### 作業がしやすいゆとりのオフセット巾

DTXタイプはオフセット巾を電動で無段階に調節でき、最適な作業位置を選べます。Tタイプは手動で3段階に調節できます。

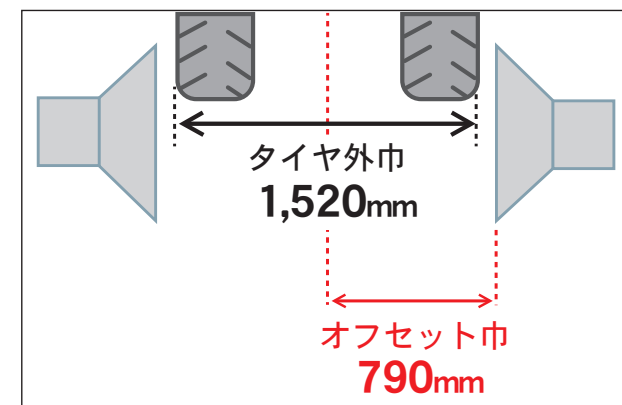

### 調整が簡単で使いやすい

ディスクと前処理爪軸の位置が固定のため、前後左右を地面と水平にするだけの簡単調整で、最適な作業姿勢を確保することができます。



### 専用シャーボルト採用

ロータリー軸部等にあぜぬり機に最適な切断トルクを実現した専用シャーボルトを採用。

### サイドラバーで土モレ防止

大型ラバーのサイドカバーにより土モレを防止し、上面をきれいに仕上げます。

**e-wave** 無線コントローラー搭載 DTXタイプ

- **でか文字**とイラスト表示の見やすいデザイン
- 電池量表示、オートパワーオフ機能付
- 無線なのでキャビンの中もスッキリ
- オフセット幅記憶機能搭載
- 本体のみで緊急格納レスキューモーション
- **電動あぜ高さ調整標準装備はササキだけ!**

